

POOLSANA

Pool & Sauna Discount seit 2005

Montage- und Bedienungsanleitung Solarduschen

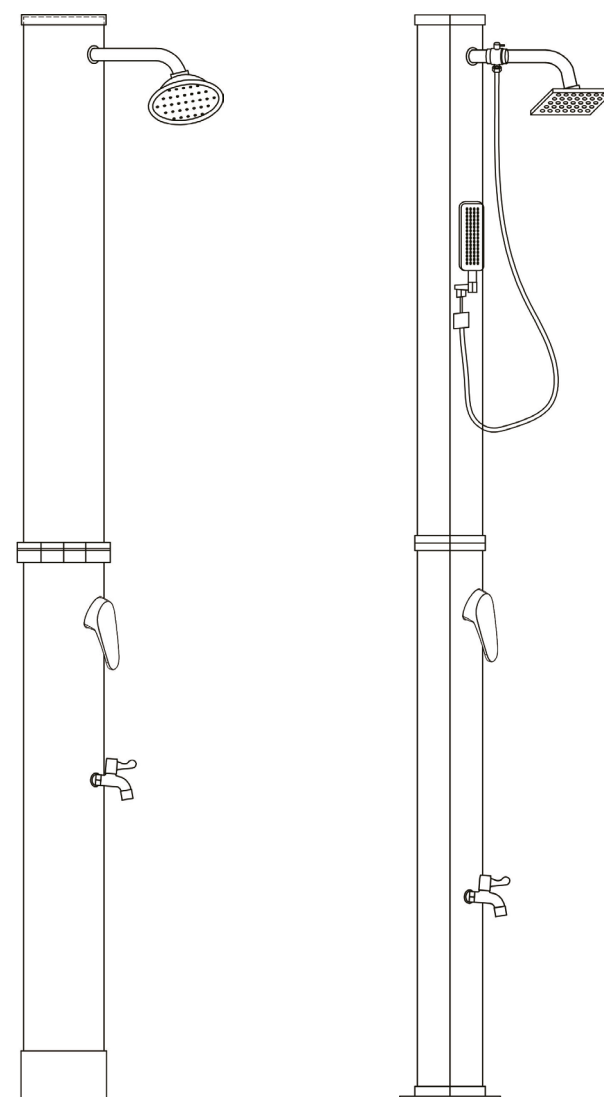



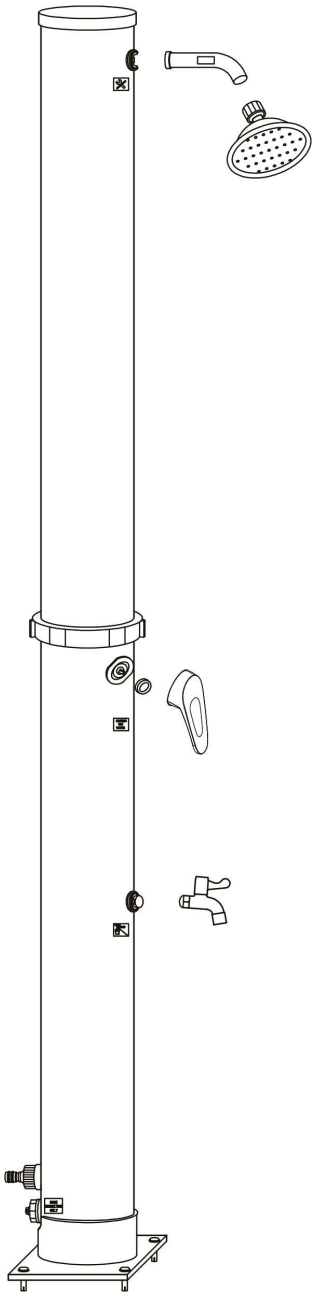

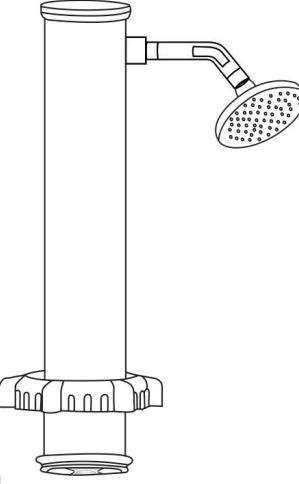
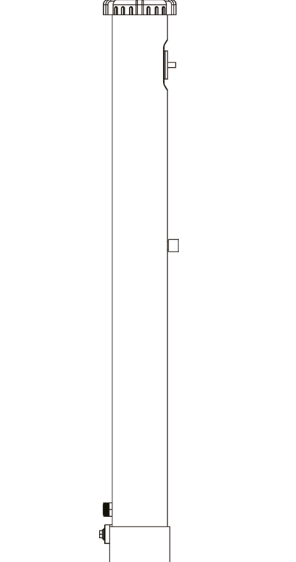
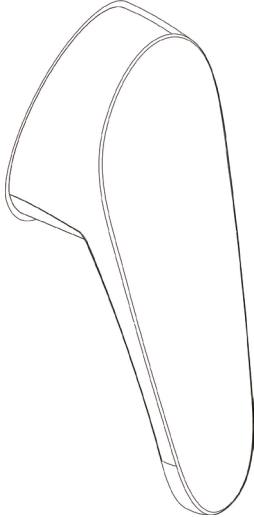
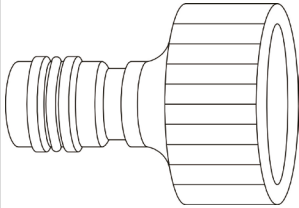
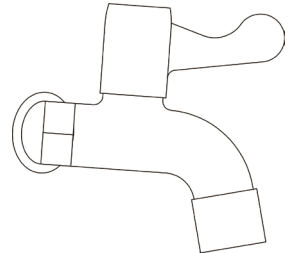
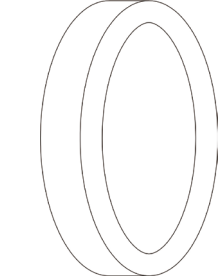
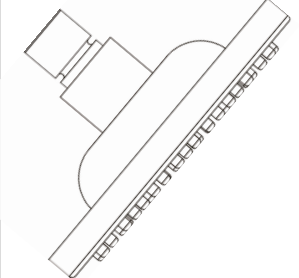
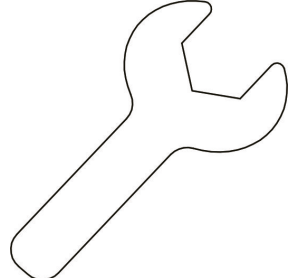
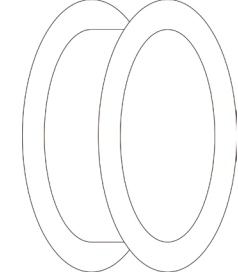
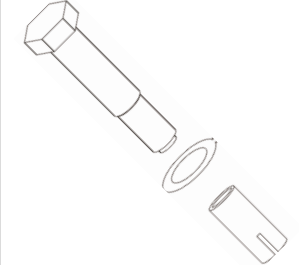

Teilleiste für Solardusche in der Ausführung Rund

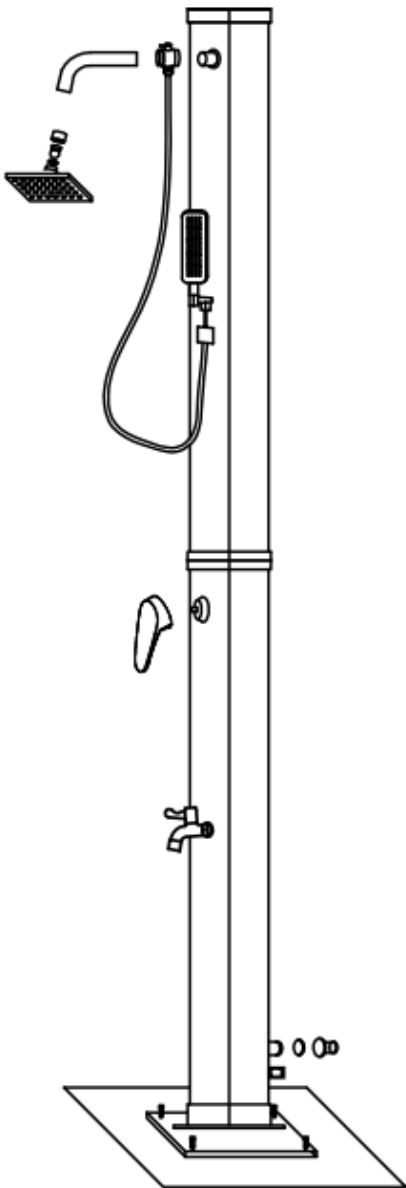

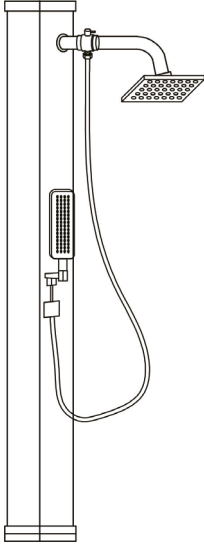
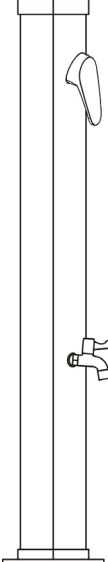
<p>Oberteil Dusche (1x)</p> 	<p>Unterteil Dusche (1x)</p> 	<p>Mischventil (1x)</p> 
<p>Gardena-Anschluss (1x)</p> 	<p>Fußdusche (1x)</p> 	<p>Gummidichtung (2x)</p> 
<p>Duschkopf (1x)</p> 	<p>Schraubenschlüssel (1x)</p> 	<p>Teflonband (1x)</p> 
<p>Betondübel (4x)</p> 		

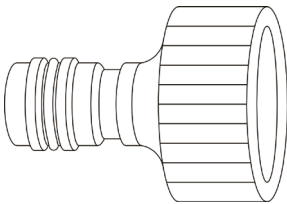
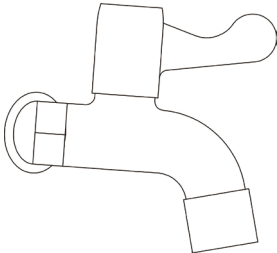
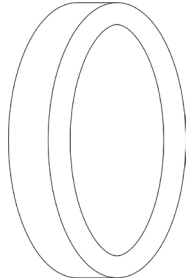
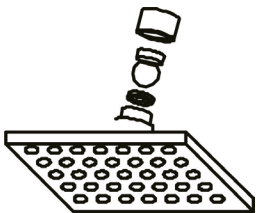
Teilleiste für Solardusche mit Handbrause

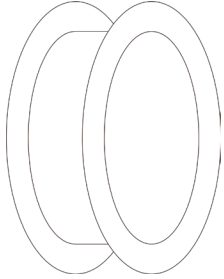
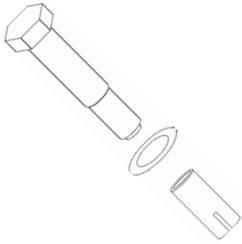

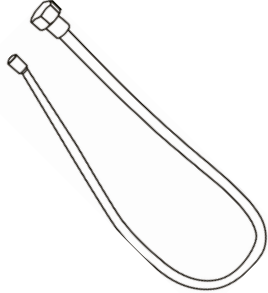
<p>Oberteil Dusche (1x)</p> 	<p>Unterteil Dusche (1x)</p> 	<p>Mischventil (1x)</p> 
<p>Gardena-Anschluss (1x)</p> 	<p>Fußdusche (1x)</p> 	<p>Gummidichtung (2x)</p> 
<p>Duschkopf (1x)</p> 	<p>Schraubenschlüssel (1x)</p> 	<p>Teflonband (1x)</p> 
<p>Betondübel (4x)</p> 	<p>Handbrause (1x)</p> 	<p>Brauseschlauch (1x)</p> 

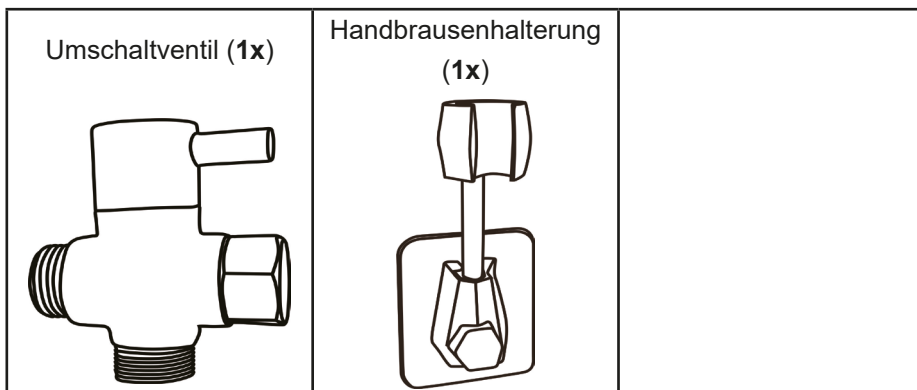

Montageskizze für Solardusche in der Ausführung Rund

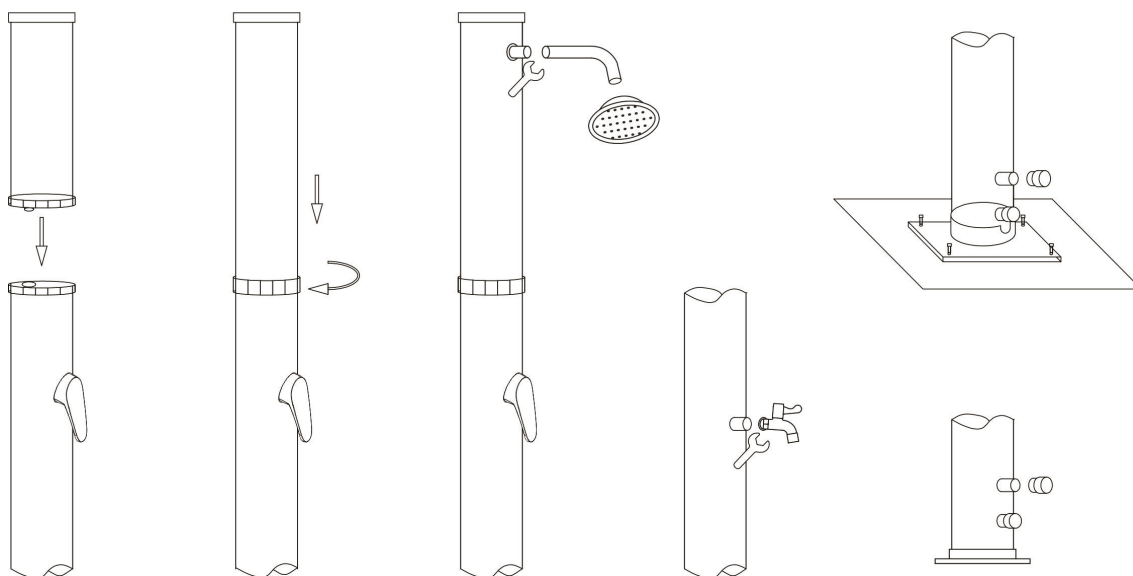

Montageskizze für Solardusche mit Handbrause

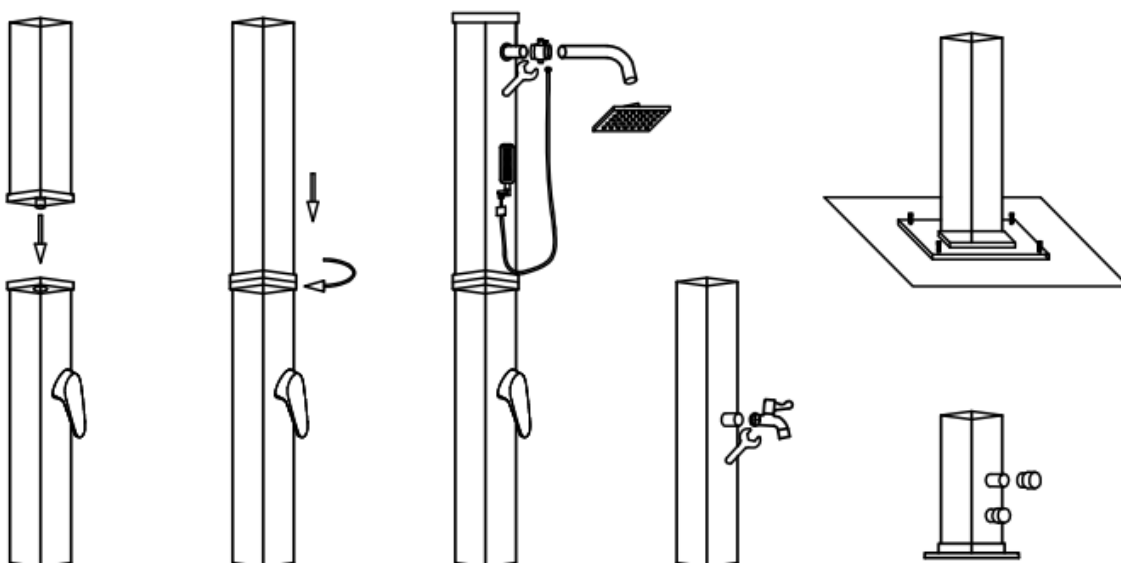

Montage

Die Montage der Dusche muss auf einem festen Untergrund erfolgen. Beim Einsatz des Schraubenschlüssels empfehlen wir, ein Tuch zu verwenden, um etwaige Beschädigungen zu vermeiden.

Befestigung und Anschluss der Solardusche

- 1) Wählen Sie einen Standort für die Dusche, welcher eine hohe Sonneneinstrahlung garantiert.
- 2) Die Dusche ist an der Duschgrundplatte an den vier vorgesehenen Löchern mit den beiliegenden Schrauben und Dübeln zu befestigen.
- 3) Verbinden Sie die zwei Hälften der Dusche miteinander. Achten Sie darauf, dass die mitgelieferten Gummidichtungen eingelegt werden. Bei der runden Dusche werden die zwei Hälften mittels der integrierten Überwurfmutter miteinander fixiert. Bei der eckigen Variante ist ein Bajonettverschluss vorgesehen.
- 4) Befestigen Sie die Armaturen (Duschkopf, evtl. Handbrause falls vorhanden, Fußdusche) an den jeweils hierfür vorgesehenen Stellen. Verwenden Sie dabei stets ausreichend Teflonband, um die Gewindeübergänge abzudichten.
- 5) Schließen Sie den Gartenschlauch an den rückseitigen Gardena-Anschluss. Vergewissern Sie sich, dass der Schlauch sicher befestigt ist und die Verbindung nicht versehentlich gelöst werden kann.

Erstbetrieb der Dusche

- 1) Drehen Sie die Wasserzufuhr zur Dusche auf, um diese zu befüllen. Stellen Sie dabei das Mischventil der Dusche auf die Position „Heiß“ t
- 2) Sobald Wasser aus dem Duschkopf (bzw. Handbrause) kommt, kann das Mischventil wieder geschlossen werden.
- 3) Abhängig von Sonneneinstrahlung und Außentem-

peratur benötigt die Dusche 1-2 Stunden um den kompletten Tankinhalt zu erwärmen.

- 4) Bei sehr starker Sonneneinstrahlung kann die Temperatur im Tank bis zu 60°C erreichen.

ACHTUNG: Um Verbrühungen zu vermeiden, sollten Sie das Mischventil beim Einschalten immer in Position Kalt (blau) stellen und erst danach die gewünschte Temperatur langsam einstellen. Sollte die Dusche länger als 3 Tage nicht benutzt worden sein, empfehlen wir diese Dusche 2 Minuten vorlaufen zu lassen um abgestandenes Wasser aus der Dusche zu bringen. In warmer Umgebung können sich in alten Wasser Bakterien bilden, welche in diesem Zeitraum entweichen können.

Einwinterung

- 1) Schließen Sie die Wasserzufuhr zur Dusche und entfernen Sie den Wasserschlauch.
- 2) Öffnen Sie die hintere Ablassschraube an der Dusche, um das Wasser darin ablaufen zu lassen.
- 3) Bauen Sie die Dusche ab und versuchen Sie, diese komplett restzuentleeren.
- 4) Montieren Sie Duschkopf, Handbrause etc. ab und lagern Sie die Teile - zusammen mit der Dusche, an einem trockenen und frostfreien Platz auf. Auf keinen Fall darf die Dusche im Freien überwintert werden, auch wenn sie vorher entleert wurde.

WICHTIG

- Verwenden Sie keinesfalls Salz oder andere Frostschutzmittel.
- Dusche niemals unter 5°C Außentemperatur befüllen.
- Empfohlener Wasserdruck: 3,5 bar. Keinesfalls darf die Dusche über eine zusätzliche Pumpe betrieben werden.

POOLSANA

Pool & Sauna Discount seit 2005

**Wir wünschen Ihnen viel Freude
mit Ihrer Solardusche!**



PoolSana GmbH & Co. KG
Vershofenstraße 10
90431 Nürnberg

www.poolsana.de
info@poolsana.de