

Maytronics Cycle Selector Remote Control
Télécommande - Sélecteur de cycle Maytronics
Telecomando per la selezione del ciclo Maytronics
Maytronics Selector de Ciclo por Control Remoto
Maytronics Zykluswahl-Fernbedienung
Maytronics Cyclus Selector Afstandsbediening
Maytronics Selector de Ciclo por Controle Remoto
Maytronics Дистанционный пульт управления для выбора
режима цикла



Maytronics Zyklusauswahl-Fernbedienung

Die Fernbedienungseinheit bietet zwei Betriebsmoden – automatischer Modus und manueller Richtungsmodus. Im automatischen Reinigungsmodus kann entweder ein schneller oder regulärer Reinigungszyklus ausgewählt werden.

Im manuellen Richtungsmodus kann die Richtung des Schwimmbad-Reinigers manuell gesteuert werden.

Das Bedienfeld der Fernbedienungseinheit

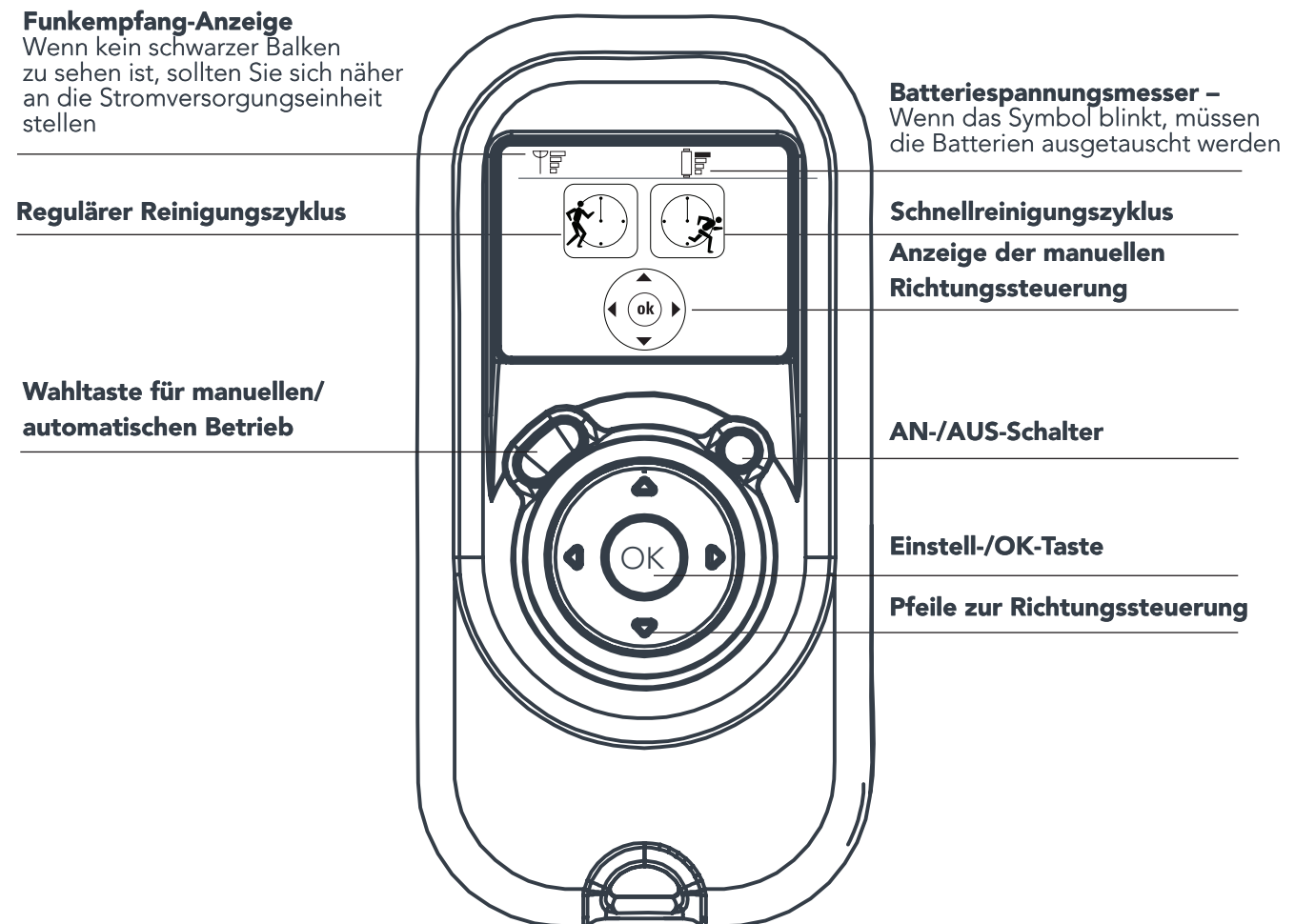

Manuelle Steuerung der Richtung des Schwimmbadreinigers

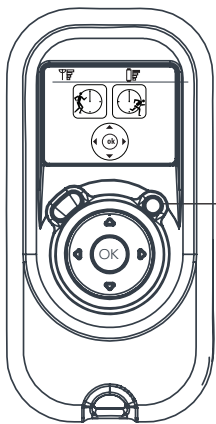

AN-/AUS-Taste

1. Drücken Sie einmal auf die AN-/AUS-Taste – dadurch wird die Fernbedienungseinheit in den manuellen Richtungsmodus geschaltet

2. Benutzen Sie die Pfeile zur Steuerung der Richtung, um die Richtung des Schwimmbad-Reinigers manuell zu steuern.

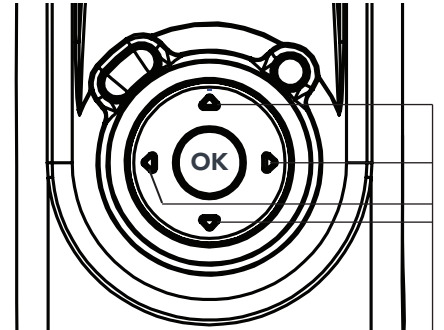

Pfeile zur Steuerung der Richtung

Verlassen des manuellen Richtungssteuerungs-Moduses und Einstellen des automatischen Moduses

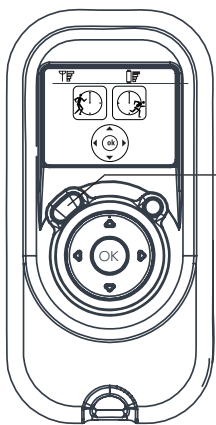

Wahltaste manueller/automatischer Modus

Um den manuellen Richtungssteuerungs-Modus zu verlassen, drücken Sie EINMAL auf die Wahl-taste manueller / automatischer Modus

Daraufhin wird die digitale Anzeige aufleuchten und die zwei Symbole (regulär/ schnell) erscheinen

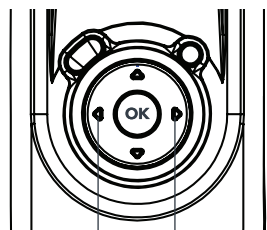
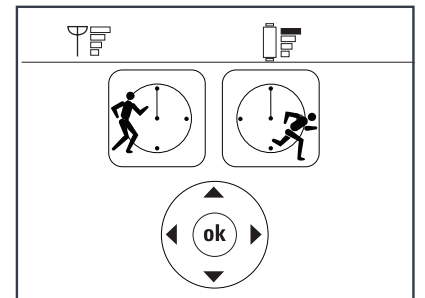

◀ Pfeile ▶

Mit Hilfe der Rechts-/Links-Pfeile können Sie zwischen dem regulären und schnellen Reinigungszyklus hin- und herschalten

Wenn Sie die gewünschte Funktion erreicht haben, drücken Sie auf die Einstell-/OK-Taste

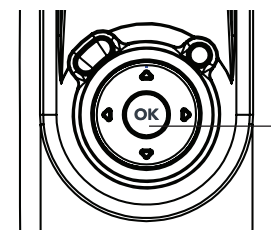

Einstell-/OK-Taste

Hinweis:

- Wenn Sie den Schnellreinigungszyklus auswählen, wird der Schwimmbadreiniger die Wände nicht erklettern
- Wenn innerhalb von 2 Minuten keine Taste gedrückt wird, schaltet sich die Fernbedienungseinheit ab und der Schwimmbadreiniger fährt mit dem vorher eingestellten Betrieb fort