

Stufenlose Inverter Wärmepumpe für Schwimmbäder



Betriebs- und Installationsanleitung

Inhaltsverzeichnis

A.	<i>Vorwort</i>	4
B.	<i>Sicherheitsvorkehrungen</i>	4
1.)	<i>Warnungen und Hinweise</i>	4
2.)	<i>Achtung</i>	5
3.)	<i>Sicherheit</i>	5
C.	<i>Ihre Wärmepumpe</i>	6
1.)	<i>Transport</i>	6
2.)	<i>Zubehör</i>	6
3.)	<i>Produktbeschreibung</i>	6
4.)	<i>Betriebsbedingungen und Betriebsbereich</i>	7
5.)	<i>Vorstellung der verschiedenen Betriebsmodi</i>	7
6.)	<i>Leistungsdaten der Wärmepumpe</i>	8
7.)	<i>Maße</i>	9
D.	<i>Installationsanleitung</i>	10
1.)	<i>Aufstellort</i>	10
2.)	<i>Abstand zum Schwimmbad</i>	11
3.)	<i>Verrohrung der Wärmepumpe</i>	12
4.)	<i>Elektrischer Anschluss</i>	14
E.	<i>Verwendung und Betrieb</i>	19
1.)	<i>Steuerungstasten</i>	19
2.)	<i>Funktionen</i>	20
F.	<i>Testlauf</i>	22
1.)	<i>Checkliste zur Fehlersuche</i>	22
2.)	<i>Arbeiten am Kältekreis der Wärmepumpe</i>	22
3.)	<i>Testlauf</i>	22
G.	<i>Wartung</i>	23
H.	<i>Lösungen für häufiger auftretende Probleme</i>	24
1.)	<i>Reparaturanleitung</i>	24
2.)	<i>Problemlösungen</i>	24
3.)	<i>Schutz- & Fehlercodes</i>	25

A. Vorwort

Vielen Dank, dass Sie sich für unsere besonders leise und energiesparende Poolwärmepumpe mit Inverter entschieden haben. Sie ist die ideale Lösung für eine umweltfreundliche Poolheizung. Wir wünschen Ihnen viel Freude mit Ihrer Poolheizung.

B. Sicherheitsvorkehrungen

Wir stellen Ihnen in diesem Handbuch wichtige Sicherheitshinweise zu Ihrer Heizung vor. Bitte lesen und befolgen Sie alle Sicherheitshinweise.





1.) Warnungen und Hinweise



Das WARNZEICHEN weist auf Gefahren bei unsachgemäßer Handhabung des Produktes hin.



Arbeiten am Kältekreis dürfen nur von zugelassenen Fachbetrieben durchgeführt werden. Beim Befüllen mit Difluormethan (R32) kann eine unsachgemäße Behandlung zu schwerwiegenden Schäden oder Verletzungen führen.

	a. Halten Sie die Wärmepumpe von Hitze- und Feuerquellen fern.
	b. Die Wärmepumpe muss sich in einem gut belüfteten Bereich befinden, Innen- oder geschlossener Bereich ist nicht zulässig.
	c. Reparatur und Entsorgung müssen von geschultem Servicepersonal durchgeführt werden.
	d. Vor dem Schweißen oder Löten muss das Gas vollständig vakuumiert werden. Das Schweißen darf nur von Fachpersonal im Servicecenter durchgeführt werden.

2.) Achtung

- a. Bitte lesen Sie die folgende Anleitung vor der Installation, dem Gebrauch und der Wartung sorgfältig durch.
- b. Die Installation darf nur von Fachkräften und gemäß den Vorgaben in diesem Handbuch vorgenommen werden.
- c. Vor der Inbetriebnahme des Gerätes muss eine Dichtheitsprüfung der Schwimmbadverrohrung vorgenommen werden.
- d. Verwenden Sie zur Beschleunigung des Abtauprozesses oder der Reinigung der gefrorenen Teile keine anderen als die vom Hersteller empfohlenen Methoden.
- e. Wenn eine Reparatur erforderlich sein sollte, wenden Sie sich bitte an Ihren Schwimmbad – Fachhändler oder einen Kälteanlagenbauer. Bei der Reparatur ist unbedingt das Handbuch einzuhalten. Alle Reparaturen müssen von Fachkräften durchgeführt werden.
- f. Beachten Sie bei der Temperatureinstellung die für Ihr Schwimmbad zulässigen Temperaturen!
- g. Bitte beachten Sie bei der freien Aufstellung die Mindestabstände des Gerätes zu Wänden oder ähnlichen Hindernissen.
- h. Verwenden oder Lagern Sie keine brennbaren Gase oder Flüssigkeiten in Nähe des Gerätes.
- i. Die Schwimmbadverrohrung zwischen Wärmepumpe und Schwimmbecken ist gegen Wärmeverluste zu dämmen. Verwenden Sie eine Abdeckung für den Pool, um die Wärmeverluste zu reduzieren.

3.) Sicherheit

- a. Bitte sorgen Sie dafür, dass sich der Hauptschalter außerhalb der Reichweite von Kindern befindet.
- b. Wenn die Stromversorgung während des Betriebs ausfällt und später wiederhergestellt wird, läuft die Wärmepumpe erneut an.
- c. Bitte schalten Sie den Hauptschalter bei Gewitter und Sturm aus, um eine Beschädigung durch Überspannung zu vermeiden
- d. Alle Arbeiten am Kältekreis sind dem autorisierten Fachpersonal vorbehalten!

Ihre Wärmepumpe

1.) Transport

Stellen Sie das Gerät stets aufrecht und
Heben Sie die Anlage **nie** an den
Überwurfmuttern an!
Dabei kann der Titan-Wärmetauscher der
Wärmepumpe irreparabel beschädigt werden!

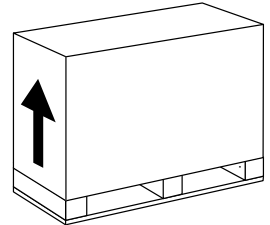
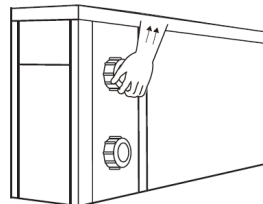

2.) Zubehör

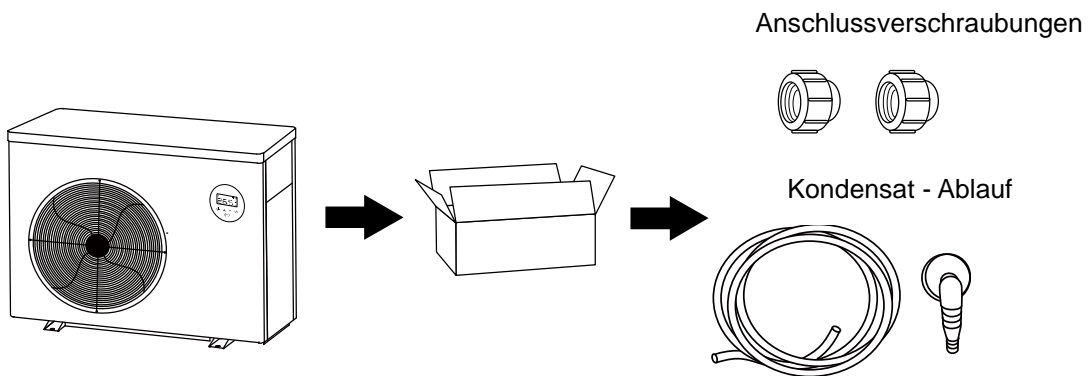

3.) Produktbeschreibung

- Stufenlose Inverter-Technologie (DC / Gleichstrom)
- Elektronisches Expansionsventil
- Schnelle Abtau-Funktion / Enteisung durch das 4-Wege-Ventil
- Sehr effizienter Schlangen-Wärmetauscher mit Titanium-Leitungen
- Hoch- und Niederdruck-Schutzsystem
- Sanfter Anlauf des Kompressors zur Vermeidung von Spannungsspitzen
- Ausgeklügeltes & stabiles Inverter-Kontrollsystem

4.) Betriebsbedingungen und Betriebsbereich

Umgebungstemperatur: von ca. - 5 °C bis + 43 °C

Die Mindesttemperatur bezieht sich auf eine Umgebungstemperatur, bei welcher die Wärmepumpe grundsätzlich arbeiten kann. Die Heizleistung des Geräts nimmt jedoch mit geringerer Umgebungstemperatur rapide ab (bspw. hat die Wärmepumpe PS100 (9,5 kW bei 27 °C) bei einer Umgebungstemperatur von 0 °C nur noch ca. 3 kW Heizleistung!)



Die Wärmepumpen sind deshalb nicht geeignet, Außenpools über den Winter auf Badetemperatur zu halten!

Heizbereich/einstellbare Temperatur: von + 18 °C bis + 35 °C

Die Wärmepumpe erbringt ihre optimale Leistung bei einer Lufttemperatur von ca. 27 °C!

5.) Vorstellung der verschiedenen Betriebsmodi

Die Wärmepumpe verfügt über zwei einstellbare Betriebsmodi: „**Boost**“- und „**Silence**“-Modus

Symbol	Modus	Vorteil
	Boost	Heizkapazität: 20 % bis 100 % Kapazität Intelligente Optimierung Schnellstmögliches Erwärmen!
	Silence	Heizkapazität: 20 % bis 80 % Kapazität Geräuschstufe ist um ca. 3 dB (A) geringer Geringstmögliche Betriebslautstärke!

6.) Leistungsdaten der Wärmepumpe

Modell	PS80	PS100	PS130
Betriebsbedingungen: Luft 27 °C / Wasser 27 °C / Feuchtigkeit 80 %			
Heizkapazität in kW	8.0	9.5	13.0
COP-Spanne	13.0 ~ 5.2	13.2 ~ 5.4	13.5 ~ 5.6
Betriebsbedingungen: Luft 15 °C / Wasser 26 °C / Feuchtigkeit 70 %			
Heizkapazität in kW	6.0	7.0	9.5
COP-Spanne	6.8 ~ 4.0	6.9 ~ 4.2	7.0 ~ 4.0
Technische Spezifikationen			
Empfohlenes Poolvolumen (m ³) *	20 ~ 40	25 ~ 50	35 ~ 65
Betriebs-Umgebungstemperatur	- 5 °C bis + 43 °C		
Nenneingangsleistung (kW)	0.26 ~ 1.50	0.30 ~ 1.79	0.40 ~ 2.38
Nenneingangsstromstärke (A)	1.2 ~ 6.82	1.38 ~ 7.58	1.82 ~ 10.80
Maximale Eingangsstromstärke (A)	8	9.5	12.5
Verbindungskabel (mm ²)	3 x 1.5	3 x 2.5	3 x 2.5
Geräuschpegel bei 10m dB(A)	19.8 ~ 30.1	19.6 ~ 31.5	21.9 ~ 32
Empfohlener Wasserfluss (m ³ /Std)	2 ~ 4	3 ~ 5	4 ~ 6
Wasseranschluss (mm)	50		

Anmerkung:

Diese Wärmepumpe kann bei einer Umgebungslufttemperatur von - 5 °C bis + 43 °C normal betrieben werden, außerhalb dieses Temperaturbereichs ist ihre Effizienz nicht garantiert. Bitte beachten Sie, dass die Leistung und die Parameter der Wärmepumpe in Abhängigkeit von verschiedenen Bedingungen unterschiedlich ausfallen können.

Die damit verbundenen Parameter können sich gelegentlich im Rahmen technischer Verbesserungen unangekündigt ändern. Näheres dazu auf dem Typenschild.

7.) Maße

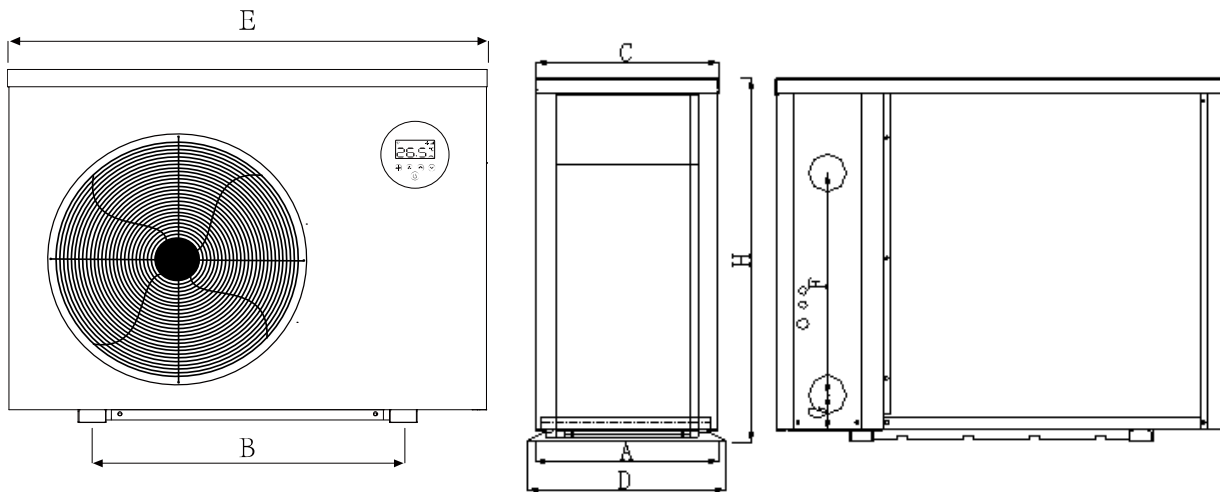

	A	B	C	D	E	F	G	H
PS80	334	560	318	359	864	250	74	648
PS100	334	560	318	359	864	250	74	648
PS130	334	560	318	359	864	290	74	648

※Die obigen Daten können unangekündigt geändert werden.

Achtung: Bei dieser Zeichnung handelt es sich lediglich um eine Darstellung der Spezifikationen der Poolheizung zum Zweck der Installation durch den Techniker und zur reinen Orientierung. Das Produkt kann gelegentlich im Rahmen von Verbesserungen unangekündigt überarbeitet werden.

C. *Installationsanleitung*

Installationshinweis

Die Schwimmbad-Wärmepumpe wird im Freien an einem gut belüfteten Platz, unter Berücksichtigung der Abstandsangaben in der nachfolgenden schematischen Darstellung, montiert. Bei Schwimmbädern im Haus wenden Sie sich bitte an Ihren Lieferanten. Die Schwimmbad-Wärmepumpe sollte auf einem soliden, ebenen Untergrund platziert werden, der das Gewicht der Wärmepumpe aufnehmen kann.



Sicherheitsabstände

Die Inverter-Poolheizungspumpe sollte an einem gut belüfteten Ort aufgestellt werden.

1.) **Aufstellort**

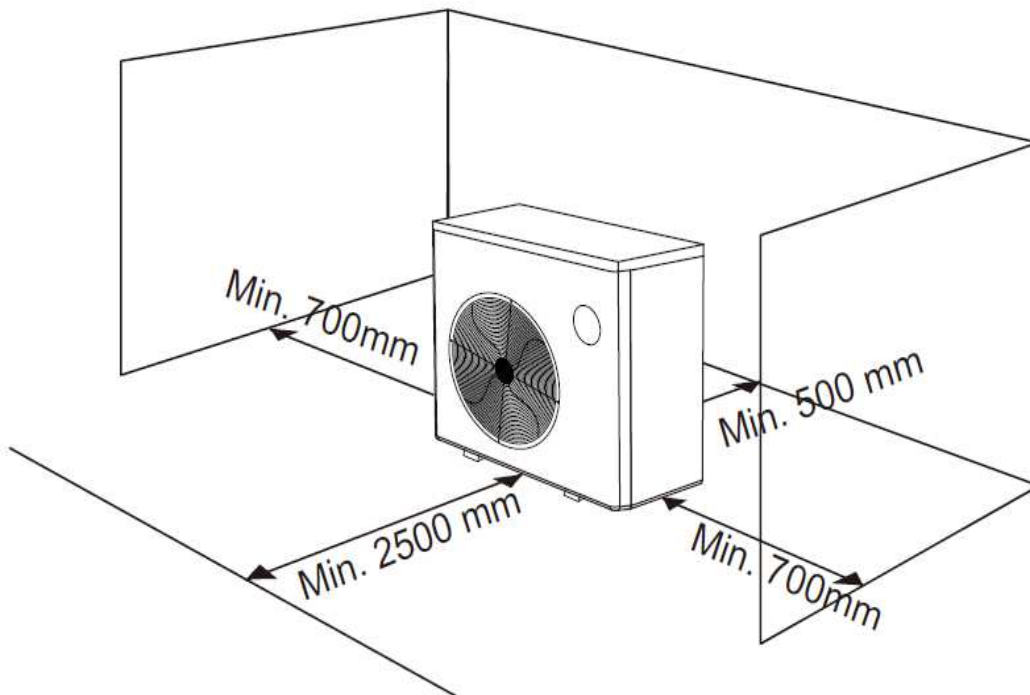

- 1) Der Rahmen muss mit Bolzen (M10) in einem Betonfundament oder einer Halterung fixiert werden.
- 2) Bitte platzieren Sie keine Gegenstände vor dem Gerät, welche den Luftstrom in das und aus dem Gerät blockieren könnten, und halten Sie das Gerät in einem Umkreis von 50cm frei von Hindernissen, andernfalls kann die Effizienz der Heizung gemindert oder gar völlig verhindert werden.
- 3) Das Gerät erfordert den Betrieb einer Filterpumpe. Die empfohlene Pumpenspezifikationen finden Sie im Abschnitt Technische Parameter.
- 4) Wenn das Gerät arbeitet, bildet sich am Boden Kondenswasser. Bitte stecken Sie die Ablaufdüse (Zubehör) in die Öffnung im Geräteboden und schließen die Leitung an, um das Kondenswasser abzuleiten.

ACHTUNG



Wirkungsgrad bei mangelnder Frischluft

Der Wirkungsgrad der Schwimmbad-Wärmepumpe (Wärmezufuhr Schwimmbad) wird bei nicht kontinuierlicher Frischluftzufuhr gemindert.

- Die Schwimmbad-Wärmepumpe darf nicht in geschlossenen Bereichen mit geringer Luftzirkulation aufgestellt werden, in denen die Abluft des Geräts wieder angesaugt werden würde!
- Die Schwimmbad-Wärmepumpe nicht direkt an einer Wand montieren!
- Die Schwimmbad-Wärmepumpe darf nicht in der Nähe von Sträuchern oder zu nah an Gegenständen aufgestellt werden, die eine Luftzufuhr verhindern könnten!

2.) Abstand zum Schwimmbad

Der Abstand zwischen Schwimmbad und Schwimmbad-Wärmepumpe sollte nicht mehr als 7,5 Meter betragen. Je größer der Abstand zum Schwimmbad ist, desto größer sind auch die Wärmeverluste an den Leitungen. Zum größten Teil verlaufen die Rohre unterirdisch. Daher ist der Wärmeverlust bei einer Strecke von bis zu 15 m gering (15 m zur und von der Pumpe = insgesamt 30 m), sofern der Boden nicht nass oder der Grundwasserspiegel hoch ist.

Der Wärmeverlust für 30 m lässt sich annäherungsweise mit 0,6 kW/h für jeweils 5 °C

Temperaturdifferenz zwischen dem Wasser im Swimmingpool und dem Boden, in dem die Leitungen verlegt sind, veranschlagen. Das entspricht einer Verlängerung der Betriebsdauer um 3 bis 5 %.

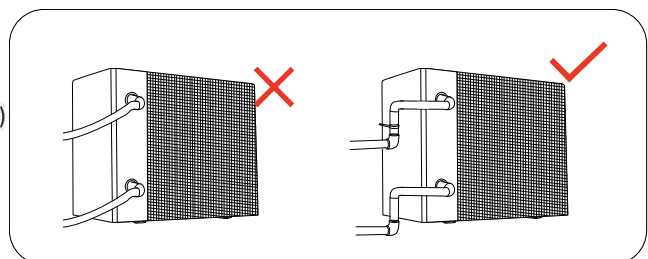
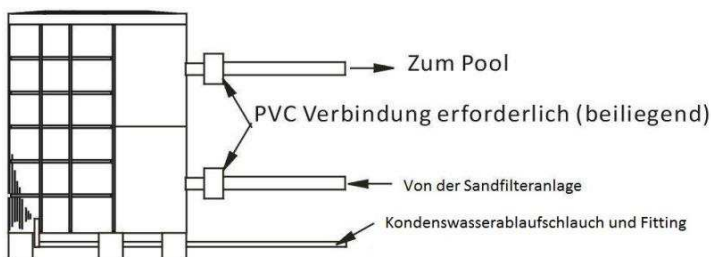

WICHTIG**Bildung von Kondenswasser**

Da die Schwimmbad-Wärmepumpe die Luft um etwa 4-5 °C abkühlt, kann sich auf den Lamellen des hufeisenförmigen Verdampfers Kondenswasser bilden. Bei sehr hoher relativer Luftfeuchtigkeit können dies mehrere Liter pro Stunde sein. Kondenswasser wird leicht mit einem Leck am Gerät verwechselt.

Das Kondenswasser läuft an den Lamellen herunter in die Auffangwanne und tritt über die an der Unterseite einzusteckende Kunststoff-Schlauchtülle aus. Diese ist für die Aufnahme des beigefügten 20 mm-Vinylschlauches ausgelegt, der von Hand aufgesteckt und zu einem geeigneten Ablauf geführt werden kann.

Gegebenenfalls kann eine Drainage unter zwischen Boden und Schwimmbad-Wärmepumpe eingebracht werden, um das Wasser abzuführen.

ACHTUNG**Sachschaden/ Beschädigung des Gerätes**

Bei Verwendung von Versorgungsleitungen (PVC-Rohre) zum Anschluss der Schwimmbad-Wärmepumpe ist darauf zu achten, dass diese einer Temperatur bis zu 75°C standhalten müssen.

Ein einwandiger Wärmeaustauscher ist nicht geeignet für Verbindung mit dem Trinkwasseranschluss.

3.) Verrohrung der Wärmepumpe

Die Überwurfmutter der Wasserzufuhr und -abfuhr können nicht das Gewicht von Schlauchleitungen tragen. Die Wärmepumpe muss an eine fest installierte Rohrleitung angeschlossen werden!

Die Schwimmbad-Wärmepumpe an die Druckseite der Filterpumpe hinter der Filteranlage und vor allen Chlorgasgeräten, Ozonatoren oder chemischen Pumpen anschließen.

3.1.) Anschluss der Wärmepumpe im Bypass

Die Wärmepumpe wird in Verbindung mit der Filtrationseinheit (Filterbehälter und Umwälzpumpe) verwendet, die Bestandteil der Schwimmbeckeninstallation des Benutzers ist. Der Durchfluss durch die Wärmepumpe sollte dem empfohlenen Wert laut Typenschild entsprechen.

Für die richtige Verwendung der Wärmepumpe ist es erforderlich, einen Bypass zu installieren, der durch eine Dreiergruppe von Kugelhähnen gebildet ist und durch den der Durchfluss durch die Wärmepumpe eingestellt wird. Die Wärmepumpe muss an den Filtrationskreislauf des Schwimmbeckens hinter dem Filter und vor der Wasseraufbereitungsanlage (automatischer Dosieranlagen, Ozonisorator, usw.) angeschlossen sein. Typische Schaltung des Filtrationskreislaufs ist auf der nachfolgenden Abbildung dargestellt.

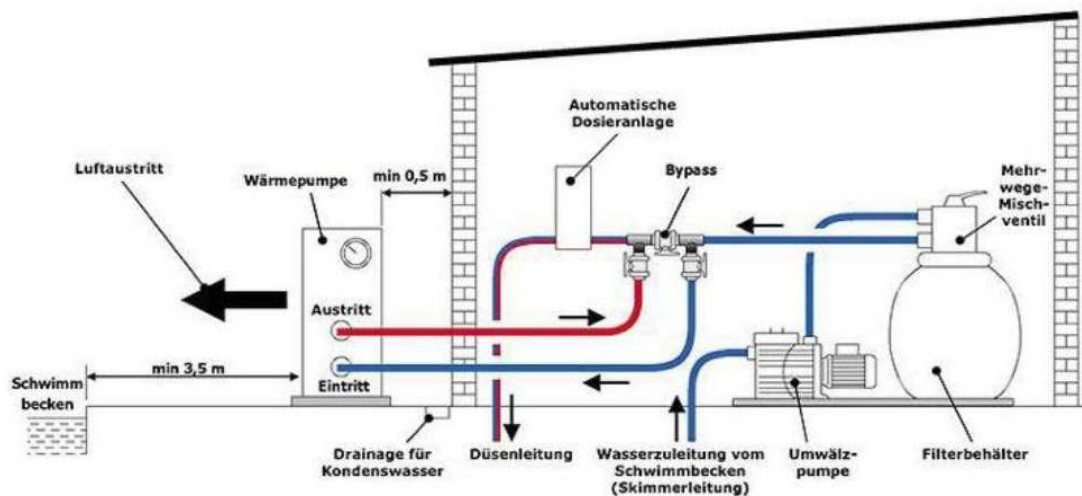

3.2.) Verwendung des Bypasses

Der Bypass besteht aus drei Kugelhähnen, die wie nachfolgendes Schemageschaltet sind. Rechts befindet sich der Zulauf von der Filterpumpe, links die Rückleitung zurück ins Schwimmbecken.

Kugelhahn 1 völlig schließen und Kugelhähne 2 und 3 am Zulauf und Austritt der Schwimmbad-Wärmepumpe komplett öffnen. Unter diesen Bedingungen strömt durch die Wärmepumpe die maximale Wassermenge. Dies ist ratsam um den Wärmetauscher am Anfang komplett zu entlüften. Nehmen Sie die Schwimmbad-Wärmepumpe im Betriebsmodus »Aufheizung« in Betrieb. Warten Sie ab, bis sich der Druckwert auf dem Manometer stabilisiert. Anschließend durch langsames Öffnen des Kugelhahns 1 und langsames Schließen des Kugelhahns 3 (max. bis zur Mitte) den Wasserdurchfluss verringern, bis die gewünschte Temperaturdifferenz zwischen Wasservorlauf und Wasserrücklauf vorliegt.

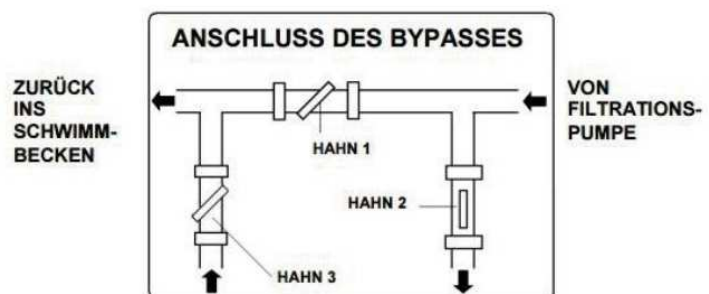

4.) Elektrischer Anschluss

Obwohl die Schwimmbad-Wärmepumpe vom Rest des Geräts elektrisch isoliert ist, wird damit ganz einfach der Stromfluss vom oder zum Wasser des Schwimmbeckens verhindert. Zum Schutz vor einem Kurzschluss innerhalb des Geräts ist dennoch eine Erdung des Geräts erforderlich. Eine thermische Schutzeinrichtung ist ebenfalls erforderlich.

Die Schwimmbad-Wärmepumpe besitzt ein Klemmbrett mit einer werkseitig vorgesehenen Kabeldurchführung. Die Schraube an der seitlichen Abdeckung herausdrehen, Kabel durchführen und die Adern an die bereits vorhandenen drei Anschlüsse am Klemmbrett anschließen. Zum Abschluss des elektrischen Anschlusses die Wärmepumpe über Schutzrohre, Erdverlegung oder auf sonstige geeignete Weise wie vorgegeben (elektrotechnische Vorschriften beachten) mit einem separaten Wechselstromkreis mit geeignetem Leistungsschalter, Trennschalter oder einer trägen Sicherung anschließen.

Bei der Elektroinstallation sind die entsprechenden VDE-, Landes- und EVU-Vorschriften in der jeweils gültigen Fassung einzuhalten. Die Installations- und Prüfungsarbeiten sind von einem zugelassenen Elektrofachmann auszuführen, unter Berücksichtigung von VDE 0100 Teil 701.

Anschlussplan – 230 V(AC) / 50 Hz

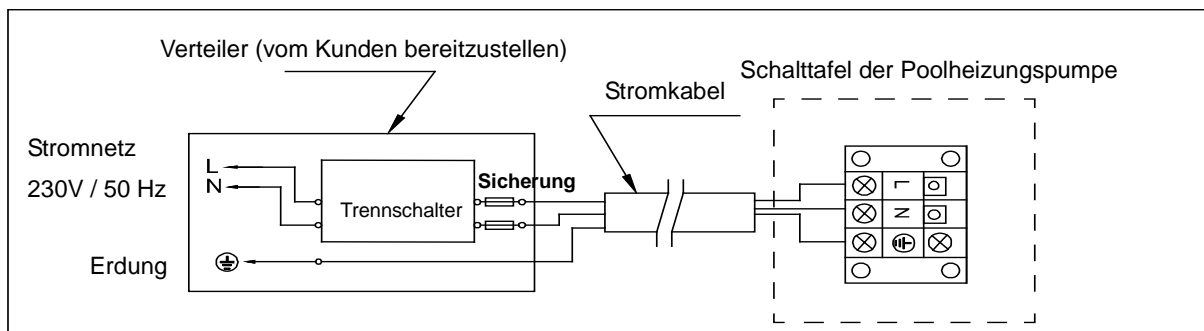

4.1.) Netztrennschalter

Eine Trennvorrichtung (Leistungsschalter, Schalter mit oder ohne Sicherung) muss sich leicht zugänglich und in Sichtweite des Geräts befinden. Dies ist bei Klimaanlage und Wärmepumpen in Gewerbe- und Wohnbereichen gängige Praxis. Auf diese Weise wird das Einschalten des unbeaufsichtigten Geräts verhindert und das Ausschalten der Stromversorgung am Gerät zu dessen Wartung ermöglicht.

4.2.) Fehlerstromschutz (FI-Personenschutzschalter)

Der Elektroanschluss der Schwimmbad-Wärmepumpe muss über eine Fehlerstromschutzeinrichtung (FI-Schutzschalter, RCD) mit einem Bemessungsdifferenzstrom von < 30 mA abgesichert werden. Hierbei ist darauf zu achten, dass keine weiteren elektrischen Verbraucher über diesen FI-Schutzschalter abgesichert werden.

4.3.) Technische Angaben zum Kabel

Beim elektrischen Anschluss der Schwimmbad-Wärmepumpe wird zwischen dem »Einphasenanschluss« und dem »Dreiphasenanschluss« unterschieden. Die jeweiligen zu berücksichtigten technischen Spezifikationen sind den nachfolgenden Tabellen zu entnehmen.

4.4.) Referenzwerte für Schutzvorrichtungen und Kabelspezifikationen

MODELL		PS80	PS100	PS130
Trennschalter	9.5	11.5	15	15
	30 mA < 0,1 sec.	30 mA < 0,1 sec.	30 mA < 0,1 sec.	30 mA < 0,1 sec.
Sicherung (A)		9.5	11.5	15
Stromkabel (mm ²)		3x1.5	3x2.5	3x2.5
Signalkabel (mm ²)		3x0.5	3x0.5	3x0.5

Die obigen Daten können ohne Vorankündigung geändert werden.

Achtung: Die oben genannten Daten beziehen sich auf ein Stromkabel von maximal 10m Länge. Bei einem Kabel von mehr als 10m Länge ist der Kabeldurchmesser zu erhöhen. Das Signalkabel kann auf bis zu maximal 50m verlängert werden.

4.5.) Anschluss der Umwälzpumpe an die Wärmepumpe

Wird die Umwälzpumpe (Filteranlage) an die Wärmepumpe angeschlossen und eine Filtersteuerung oder eine Zeitschaltuhr verwendet, sollte die Umwälzpumpe parallel mit 2 Verbindungen (s. Abb. rechts) angeschlossen werden. Dadurch kann die die Filteranlage auch eingeschaltet werden, ohne dass die Wärmepumpe in Betrieb ist.

- Zum Starten der Umwälzpumpe muss lediglich **ein** Kontakt geschlossen sein.
- Zum Stoppen der Umwälzpumpe müssen **beide** Kontakte getrennt sein.

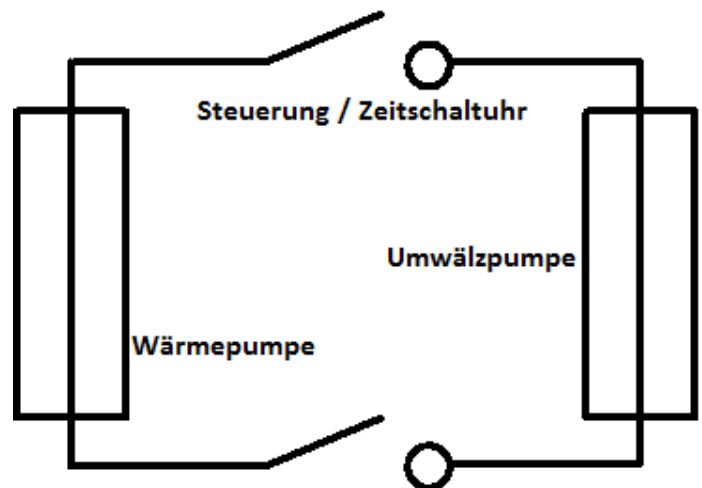

Elektroarbeiten dürfen nur durch dafür ausgebildetes Fachpersonal ausgeführt werden!

Umwälzpumpe (230 V) ≤ 500 W Leistung

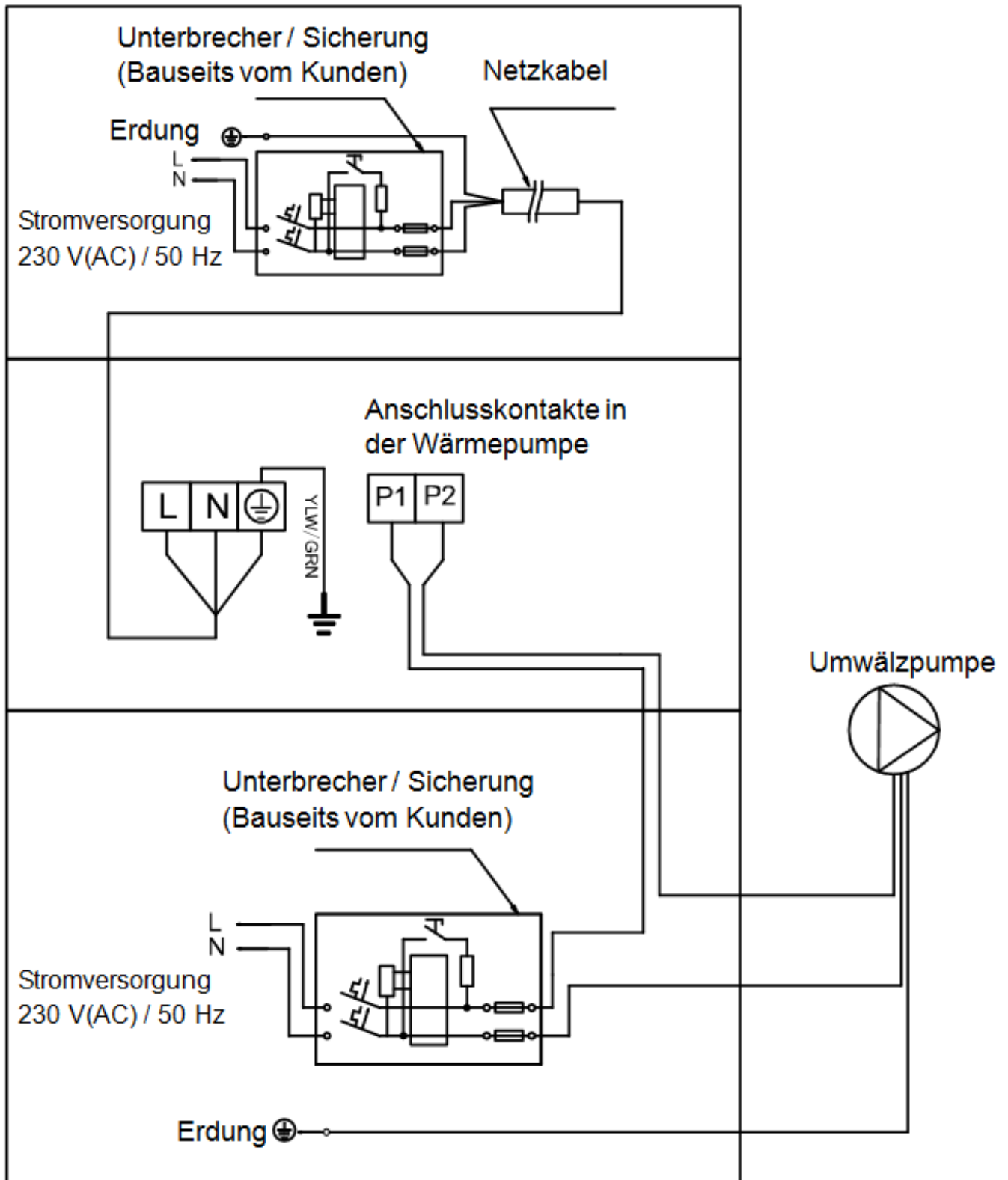

Umwälzpumpe (230 V) > 500 W Leistung

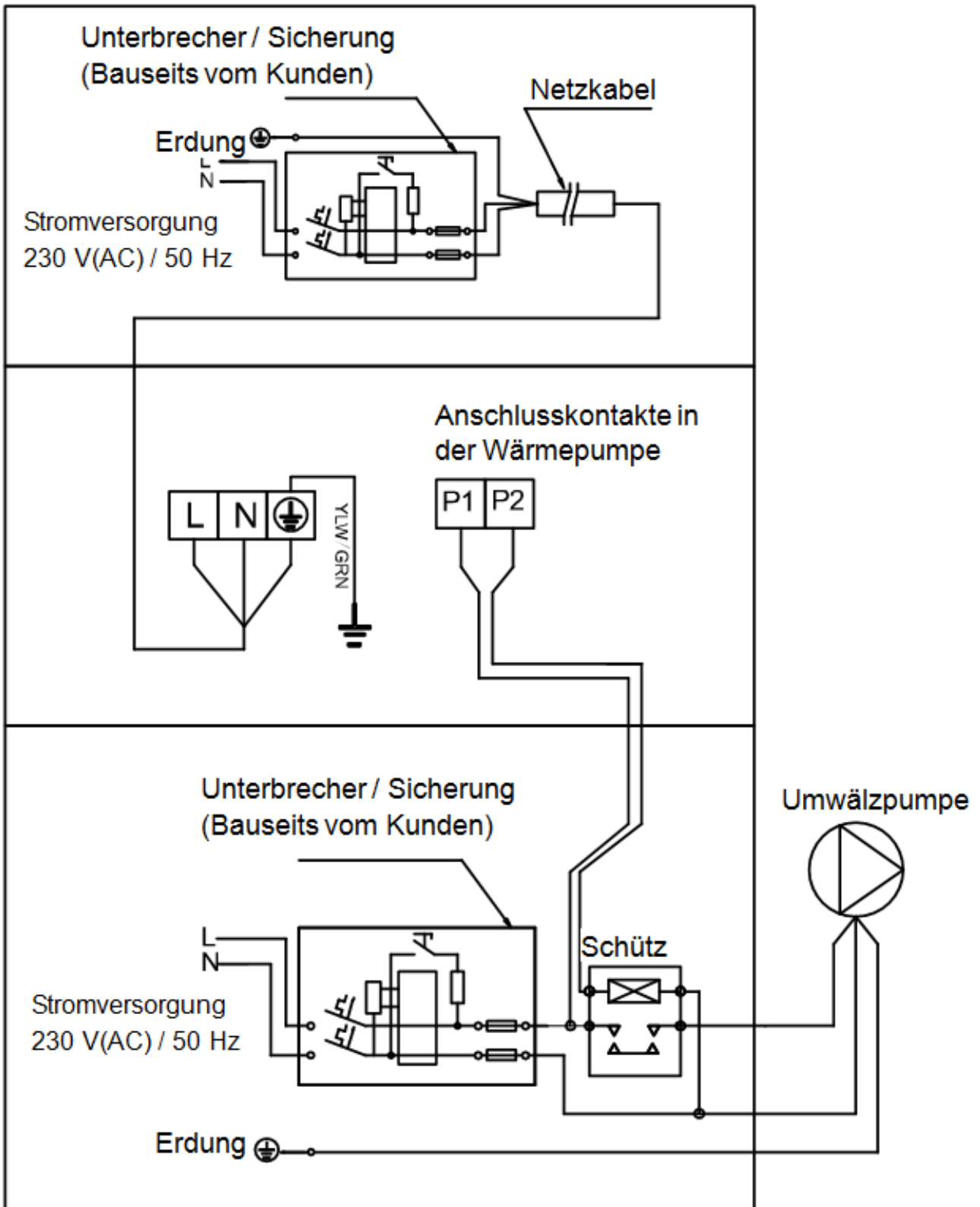

GEFAHR**Lebensgefahr durch Stromschlag**

Es besteht Lebensgefahr, wenn Personen einen Stromschlag bei Berührung eines beschädigten Netzkabels erleiden. Es kommt zum elektrischen Schlag und in der Folge zu schwersten Verletzungen (Herzrhythmusstörungen, Verbrennungen, Blendung) bis hin zum Tod führen!









- Ein beschädigtes Netzkabel ist durch den Hersteller, einen Elektriker oder ähnlich qualifizierten Fachmann auszutauschen!
- Angeschmorte Kabel ersetzen! Isolation aller bewegten Kabel regelmäßig im Rahmen von Reparatur- und Instandhaltungsarbeiten auf Beschädigungen untersuchen!
- Lose Verbindungen beseitigen!
- Arbeiten an der elektrischen Versorgung oder frei zugänglichen stromführenden Einrichtungen nur von Elektro-Fachpersonal und im ausgeschalteten Zustand durchführen lassen!
- Geräteeinhausung stets verschlossen halten! Zugang nur durch autorisiertes Personal!

D. Verwendung und Betrieb

1.) Steuerungstasten



Symbol	Bezeichnung	Funktion
	AN / AUS	Wärmepumpe AN / AUS (ggf. Wi-Fi Einstellungen)
	Entsperren	Sperren / Entsperren
	Betriebsmodus	Boost  Silence 
	Pfeiltasten	Temperatureinstellung / - anzeige

2.) Funktionen

➤ Standby-Modus oder Bildschirmsperre

Ist die Wärmepumpe im Stand-By-Modus oder die Bildschirmsperre aktiviert, leuchtet  und das Display zeigt die aktuelle Eingangs-Wassertemperatur sowie den Betriebsmodus
-- die restlichen Tasten sind dunkel.



➤ Ausgeschaltet

Ist die Wärmepumpe ausgeschaltet, leuchtet lediglich 
-- keine Bildschirmanzeige.

2.1.) Bildschirmsperre

Drücken und Halten Sie  für 3 Sekunden, um den Bildschirm zu sperren oder zu entsperren.
Erfolgt ca. 30 Sekunden keine Eingabe, wird der Bildschirm automatisch gesperrt.

2.2.) Ein- und Ausschalten

Drücken und Halten Sie  für 3 Sekunden, um den Bildschirm zu sperren oder zu entsperren.
Drücken Sie , um das Gerät ein- und auszuschalten.

2.3.) Temperatureinstellung

Drücken Sie  oder  um die gewünschte Temperatur einzustellen und anzuzeigen.



2.4.) Einstellung des Betriebsmodus





Drücken Sie , um zwischen dem Boost-Modus  oder dem Silence-Modus  zu wechseln.

Standardeinstellung: Boost 

Bitte wählen Sie zum ersten Aufheizen den Boost-Modus 

2.5.) Defrosting



Aktives Abtauen: Beim Abtauen der Maschine blinkt das Symbol 
Im normalen Betrieb leuchtet  durchgehend.

Zwangsabtauung: Wenn die Maschine aufheizt und der Kompressor 10 Minuten lang ununterbrochen arbeitet, drücken Sie gleichzeitig  und  auf dem Touch-Controller, um die Zwangsabtauung zu starten.  blinkt und die Abtauung beginnt.  stoppt Blinken und Abtauen stoppt.

(Anmerkungen: Das Intervall zwischen zwei Zwangsabtauung sollte mehr als 30 Minuten betragen.)

2.6.) Statusanzeige

Drücken Sie  für 5 Sekunden um in die Statusanzeige zu gelangen.
Es ertönt ein Bestätigungssignal und das Display zeigt „C0“.

Mittels der Pfeiltasten  und  können Sie die einzelnen Statuswerte einsehen:

Statuswert	Status	Einheit
C0	Eingangs-Wassertemperatur	°C
C1	Ausgangs-Wassertemperatur	°C
C2	Umgebungstemperatur	°C
C3	EEV-Auslass-Temperatur	°C
C4	Verdampfer-Außentemperatur	°C
C5	Gas-Niederdruck-Temperatur	°C
C6	Verdampfer-Innentemperatur	°C
C9	Lüfter-Temperatur	°C
C10	EEV-Öffnungswinkel	° (Grad)

Durch erneutes Drücken der  gelangen Sie zurück in die Hauptanzeige.

Die Wärmepumpe verfügt über eine Memory-Funktion und speichert die eingestellten Werte im ausgeschalteten Zustand.

E. Testlauf

1.) Checkliste zur Fehlersuche

- Der Ventilator und die Ausgänge sind nicht blockiert
- Die Verrohrungsanschlüsse sowie die Einstellung des Bypasses sind korrekt
- Die Verkabelung anhand des Schaltplans und der Erdungsanschluss sind korrekt
- Der Hauptschalter ist eingeschaltet
- Die Temperatur ist entsprechend eingestellt
- Die Luft-Zu- und Abfuhr sind nicht blockiert

2.) Arbeiten am Kältekreis der Wärmepumpe



Arbeiten am Kältekreis dürfen nur von Kälteanlagenbauern oder autorisierten Fachkräften durchgeführt werden!
Die Wärmepumpe wurde vor Auslieferung mit Kältemittel befüllt und geprüft!

3.) Testlauf

- a. Starten Sie die Filterpumpe unbedingt vor dem Start des Geräts und schalten Sie die Wärmepumpe vor der Pumpe aus, da sonst das Gerät beschädigt werden kann.
- b. Überprüfen Sie das Gerät bitte vor dem Start der Wärmepumpe auf austretendes Schwimmbadwasser und stellen Sie die gewünschte Wassertemperatur ein und schalten Sie erst dann die Wärmepumpe an.
- c. Das Gerät ist zum Schutz des Wärmetauschers mit einer zeitlichen Verzögerung ausgestattet, sodass der Ventilator beim Start des Geräts 1 Minute vor dem Kompressor anläuft und sich erst 1 Minute nach Abschalten des Geräts ausschaltet.
- d. Bitte prüfen Sie das Gerät nach dem Start auf ungewöhnliche Geräusche.

F. *Wartung*

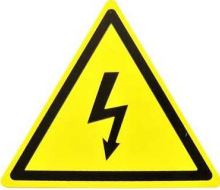

Schalten Sie die Heizung unbedingt **AUS**, bevor Sie das Gerät reinigen, untersuchen oder reparieren



Zur Einwinterung:

- a. Nehmen Sie das Gerät vom Stromnetz.
- b. Lassen Sie das Wasser aus dem Gerät ablaufen.

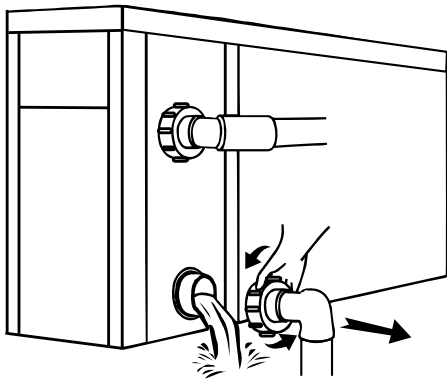

Wichtig:

Lösen Sie die Überwurfmutter der Zugangsleitung, um das Wasser abfließen zu lassen.

Wenn das Wasser im Winter im Gerät gefriert, kann dies den Titan-Wärmetauscher beschädigen (Frostschäden sind von der Gewährleistung ausgeschlossen!).

- Decken Sie mittels der im Lieferumfang enthaltenen Winterabdeckung das Gehäuse der Wärmepumpe ab, wenn das Gerät nicht in Gebrauch ist.
- Bitte reinigen Sie das Gerät mit haushaltsüblichen Reinigungsmitteln oder sauberem Wasser, NIEMALS mit Benzin, Verdünnungsmitteln oder ähnlichen Brennstoffen.
- Überprüfen Sie regelmäßig die Befestigungen, Kabel und Anschlüsse.
- Wenn eine Reparatur oder Entsorgung notwendig ist, wenden Sie sich bitte an Ihren Fachhändler bzw. an den nächstgelegenen Entsorger.
- Versuchen Sie nicht, das Gerät selbst zu reparieren. Eine unsachgemäße Handhabung kann gefährlich sein.
- Bei mit R32-Gas betriebenen Wärmepumpen ist im Risikofall vor Wartungs- oder Reparaturarbeiten eine Sicherheitsinspektion durchzuführen.

G. Lösungen für häufiger auftretende Probleme

1.) Reparaturanleitung



Wenn das Gerät repariert werden muss, wenden Sie sich bitte an Ihren Schwimmbad – Fachhandel, es ist manchmal Servicepersonal erforderlich. Jeder, der mit einem Kältemittelkreislauf arbeitet oder einen Kältemittelkreislauf unterbricht, sollte über ein entsprechendes Zertifikat einer akkreditierten Zulassungsstelle verfügen, das ihn zum sicheren Umgang mit Kältemitteln auf der Grundlage der branchenanerkannten Bewertungskriterien befähigt.

Versuchen Sie nicht, selbst an dem Gerät zu arbeiten. Ein unsachgemäßer Betrieb kann gefährlich sein.

Halten Sie sich bei der Befüllung mit R32-Gas und bei Wartungsarbeiten streng an die Anweisungen des Herstellers. Dieses Kapitel behandelt die speziellen Wartungsanforderungen an Poolheizpumpen mit R32-Gas. Näheres zur Wartung entnehmen Sie bitte dem technischen Wartungshandbuch.

2.) Problemlösungen

Fehler	Grund	Lösung
Wärmepumpe läuft nicht	Kein Strom	Warten Sie, bis der Strom wieder da ist
	Hauptschalter ist aus	Schalten Sie das Gerät an
	Sicherung durchgebrannt	Überprüfen Sie die Sicherung und tauschen Sie diese gegebenenfalls aus
	Trennschalter ist aus	Überprüfen Sie den Trennschalter und legen Sie ihn gegebenenfalls um
Ventilator läuft, wärmt aber unzureichend	Verdampfer blockiert	Wärmetauscher reinigen
	Luftausfuhr blockiert	Entfernen Sie Hindernisse
	3 Minuten Startverzögerung	Warten Sie geduldig
Displayanzeige normal, wärmt aber nicht	Thermostat zu niedrig eingestellt	Stellen Sie die gewünschte Temperatur ein
	3 Minuten Startverzögerung	Warten Sie geduldig
<p>Wenn diese Lösungsvorschläge nicht helfen, wenden Sie sich bitte mit detaillierten Angaben und der Seriennummer Ihrer Wärmepumpe an Ihren Händler. Versuchen Sie nicht das Gerät ohne Anweisung selbst zu reparieren!</p>		

Sollte ein fehlerhaftes Schalterverhalten oder die Sicherung springt häufig heraus / der Fehlstromschutzschalter wird häufig ausgelöst,, nehmen Sie die Wärmepumpe vom Stromnetz und kontaktieren Sie Ihren Händler!

3.) Schutz- & Fehlercodes

Nr.	Display	Keine Fehleranzeige
1	E3	Kein Durchfluß
2	E5	Stromzufuhr außerhalb des Betriebsbereichs
3	E6	Zu große Temperaturdifferenz zwischen Wasserzufuhr und -ausfuhr (Schutz vor unzureichender Wasserfluss)
4	Eb	Umgebungstemperatur zu hoch oder zu niedrig
5	Ed	Frostschutzmittel-Erinnerung
1	E1	Hochdruckschutz
2	E2	Niedrigdruckschutz
3	E4	3-Phasenfolgeschutz (nur wenn dreiphasig)
4	E7	Wasserabfuhrtemperatur zu hoch oder zu niedrig
5	E8	Hoch Ausstoßtemperatur
6	EA	Schutz vor Verdampferüberhitzung (nur im Kühlmodus)
7	P0	Kommunikationsfehler des Kontrollpanels
8	P1	Ausfall des Wasserzufuhr-Temperatursensors
9	P2	Ausfall des Wasserabfuhr-Temperatursensors
10	P3	Ausfall des Gasausstoß-Temperatursensors
11	P4	Ausfall des Verdampferschlaufen-Temperatursensors
12	P5	Ausfall des Gasrückfuhr-Temperatursensors
13	P6	Ausfall des Kühlkreislauf-Temperatursensors
14	P7	Ausfall des Umgebungstemperatursensors
15	P8	Ausfall des Kühlplattensensors
16	P9	Ausfall des Stromsensors
17	PA	Fehler des Neustart-Memoryspeichers
18	F1	Ausfall des Kompressorantriebsmoduls
19	F2	Ausfall des PFC-Moduls
20	F3	Kompressor startet nicht
21	F4	Kompressor läuft nicht
22	F5	Überstromschutz der Inverterplatine
23	F6	Überhitzungsschutz der Inverterplatine
24	F7	Stromschutz
25	F8	Überhitzungsschutz der Kühlerplatte
26	F9	Ventilator läuft nicht
27	Fb	Schutz der Leitungsfiterplatte bei Stromausfall
28	FA	Überstromschutz des PFC-Moduls